

АРЕНДА ШАТРОВ

КАТАЛОГ 2024

(цены действуют с 17.06.2024)



Колесница Судеб

☎ +7 (912) 241-59-27 🌐 prazdnik-ks.ru 📸 ks_shatry_ekb

СОДЕРЖАНИЕ:

1. Шатер «Пагода».....	3
1.1 Стоимость аренды и технические характеристики шатра «Пагода».....	4
1.2 Конфигурации шатра «Пагода».....	5
2. Арочный шатер 10/10.....	6
2.1 Стоимость аренды и технические характеристики Арочного шатра 10/10.....	7
2.2 Конфигурации Арочного шатра 10/10.....	8
3. Арочный шатер 6/6.....	9
3.1 Стоимость аренды и технические характеристики Арочного шатра 6/6.....	10
3.2 Конфигурации Арочного шатра 6/6.....	11
4. Двускатный шатер «RODER».....	12
4.1 Стоимость аренды и технические характеристики шатра «RODER».....	13
4.2 Конфигурации шатра «RODER».....	14
5. Быстровозводимый шатер «Трёшка».....	15
5.1 Стоимость аренды и технические характеристики шатра «Трёшка».....	16
6. Контакты.....	17

ПАГОДА ШАТЕР



01

Аренда шатра «ПАГОДА»
16.000 р./сутки*
Минимальная сумма заказа
30.000 р.



- * - Для юридических лиц + 10% от цен в прайсе
- Стоимость без учета транспортных расходов
- Стоимость указана за 1 день аренды, все последующие дни 20% от стоимости аренды первого дня.
- При монтаже шатров при температуре ниже – 5 градусов добавляется зимний коэффициент (20%)

Каждый шатёр комплектуется тентовыми стенками, которые могут быть либо с окнами, либо непрозрачными.
По середине каждой стенки – молния, благодаря которой стенки могут сдвигаться или полностью отстёгиваться.

Обязательное условие - все шатры при монтаже необходимо тщательно закреплять во избежание их отрыва ветром от основания.

ТЕХНИЧЕСКИЕ ХАРАКТЕРИСТИКИ:

Ширина	5x5 м
Площадь	25 м ²
Высота купола	4,5 м
Высота стены	2,5 м
Год выпуска	2023
Основной алюминиевый профиль (сечение)	75x75x2 мм
Количество	30 шт

Материал покрытия: тентовое покрытие ПВХ, с добавками препятствующие горению в соответствии с DIN4102 B1, M2(до -30°)

Дополнительные опции: пол/напольное покрытие/
входная группа/обогрев/освещение/мебель/брендинг

Холесница Судеб

КОНФИГУРАЦИИ ШАТРОВ «ПАГОДА»

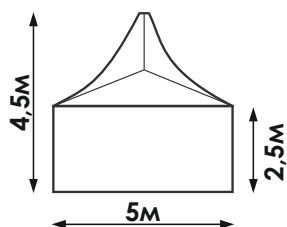

1 шатер «ПАГОДА»
конф.№1

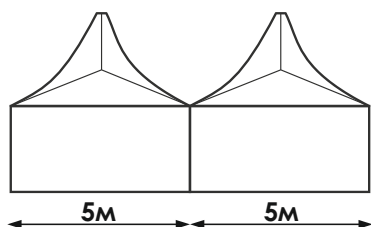

2 шатра «ПАГОДА»
конф.№2

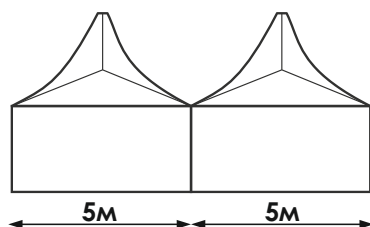

3 шатра
«ПАГОДА»
конф.№3

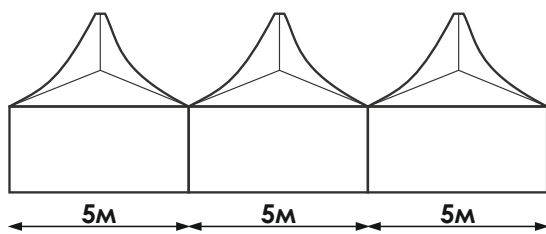
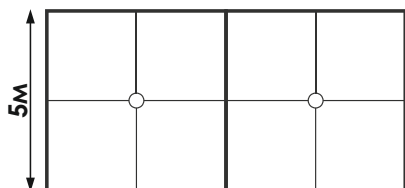
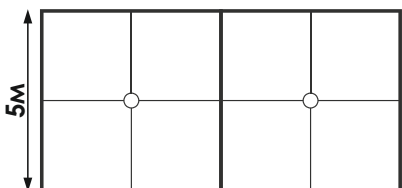
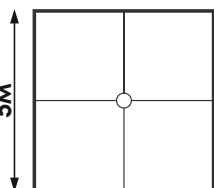

3 шатра «ПАГОДА»
конф.№4

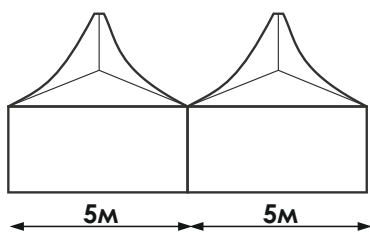
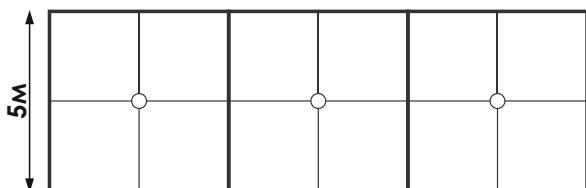

4 шатра «ПАГОДА»
конф.№5

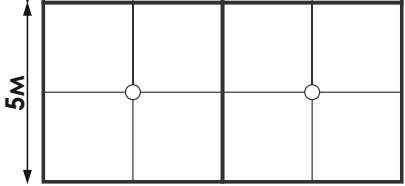
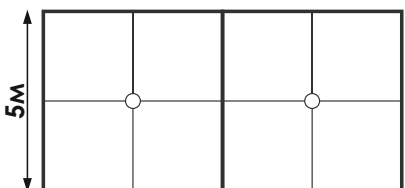

! Такая (и подобная конфигурация) возможна только при 100%-ой уверенности, что осадков в день эксплуатации шатров НЕ БУДЕТ.



При помощи специальных сливов шатры можно объединять в абсолютно любое герметичное пространство любой конфигурации (прямая линия, Г-образная, Т-образная форма и т. д.)

Холесница Судеб

+7 (912) 241-59-27 prazdnik-ks.ru ks_shatry_ekb

02



АРОЧНЫЙ
ШАТЕР 10/10



Аренда шатра
«Арочный 10/10»

60.000 р./сутки*

- *
- Для юридических лиц + 10% от цен в прайсе
- Стоимость без учета транспортных расходов
- Стоимость аренды шатра без учета аренды стен (1 стена – 5.000 руб.)
- Стоимость указана за 1 день аренды, все последующие дни 20% от стоимости аренды первого дня.
- При монтаже шатров при температуре ниже – 5 градусов добавляется зимний коэффициент (20%)

Каждый шатёр комплектуется тентовыми стенками:

- непрозрачная (раздвижная);
- с окнами (раздвижная);
- прозрачная (НЕраздвижная);
- непрозрачная (НЕраздвижная)

Обязательное условие - все шатры при монтаже необходимо тщательно закреплять во избежание их отрыва ветром от основания.

ТЕХНИЧЕСКИЕ ХАРАКТЕРИСТИКИ:

Форма	квадрат
Ширина	10 м
Длина	10 м
Площадь	100 м ²
Высота входной арки	4,5 м
Высота по центру	3,2 м
Количество	5 шт
Год выпуска	2021/2023
Дополнительные опции: пол/напольное покрытие/ обогрев/освещение/мебель/брендинг	

Колесница Судеб

КОНФИГУРАЦИИ АРОЧНЫХ ШАТРОВ

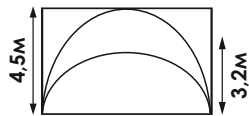
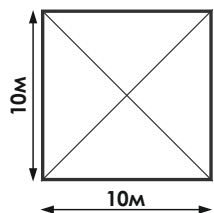

1 шатер
конф. №1

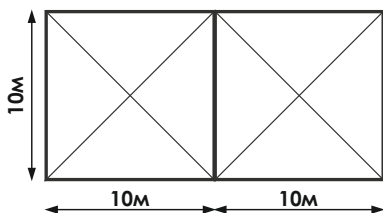

2 шатра
конф. №2

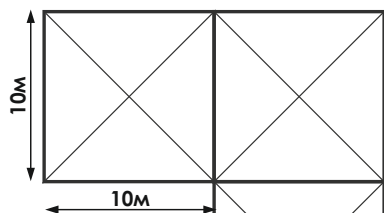

3 шатра
конф. №3

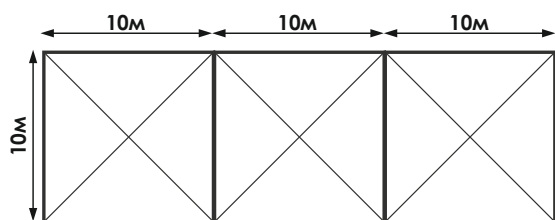

3 шатра, конф. №4

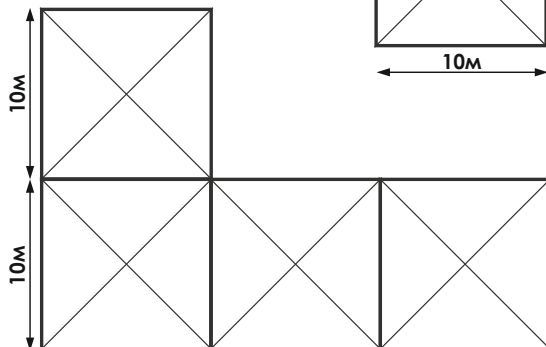

4 шатра, конф. №5

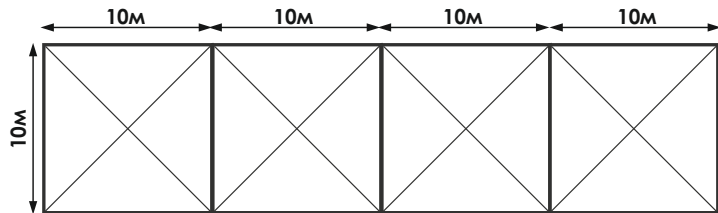

4 шатра, конф. №6

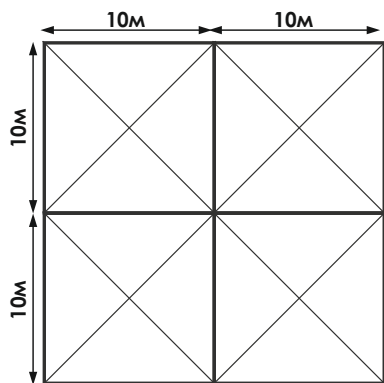

4 шатра, конф. №8

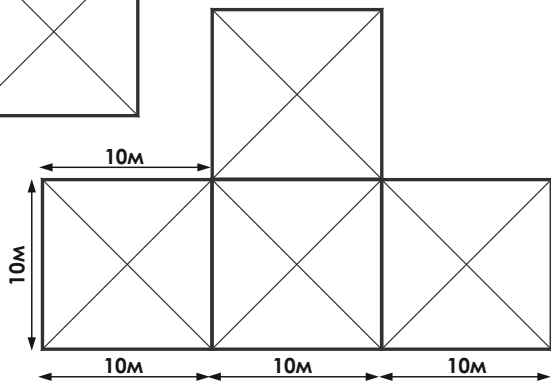

4 шатра, конф. №7

Такая (и подобная конфигурация) возможна только при 100%-ой уверенности, что осадков в день эксплуатации шатров НЕ БУДЕТ.

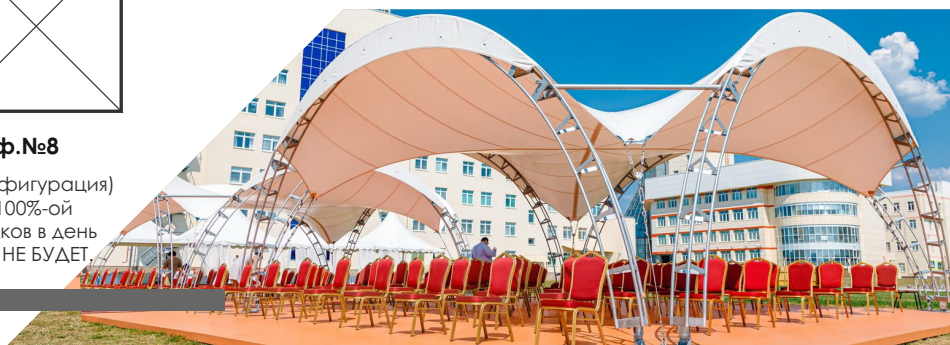

При помощи специальных сливов шатры можно объединять в абсолютно любое герметичное пространство любой конфигурации (прямая линия, Г-образная, Т-образная форма и т. д.)



Колесница Судеб

+7 (912) 241-59-27

prazdnik-ks.ru

ks_shatry_ekb

~~АРОЧНЫЙ ШАТЕР 6/6~~



~~03~~

Аренда шатра «Арочный 6/6» 20.000 р./сутки*

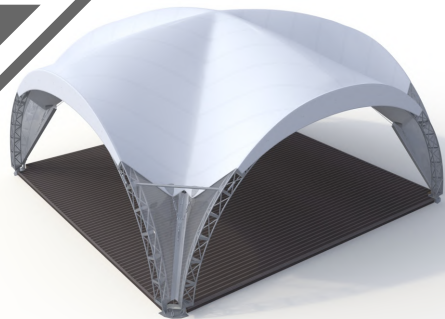

* Для юридических лиц +10% от цен в прайсе

- Стоимость без учета транспортных расходов
- Стоимость аренды шатра без учета аренды стен (1 стена – 2.500 руб.)
- Стоимость указана за 1 день аренды, все последующие дни 20% от стоимости аренды первого дня.
- При монтаже шатров при температуре ниже – 5 градусов добавляется зимний коэффициент (20%)

Каждый шатёр комплектуется тентовыми стенками:

- с окнами (раздвижная);
- непрозрачная (НЕраздвижная)

Обязательное условие - все шатры при монтаже необходимо тщательно закреплять во избежание их отрыва ветром от основания.

ТЕХНИЧЕСКИЕ ХАРАКТЕРИСТИКИ:

Форма	квадрат
Ширина	6 м
Длина	6 м
Площадь	36 м ²
Высота входной арки	3 м
Высота по центру	3 м
Количество	3 шт
Год выпуска	2023

Дополнительные опции: пол/напольное покрытие/
обогрев/освещение/мебель/брендирование

Холесница Судеб

+7 (912) 241-59-27 prazdnik-ks.ru ks_shatry_ekb

КОНФИГУРАЦИИ АРОЧНЫХ ШАТРОВ

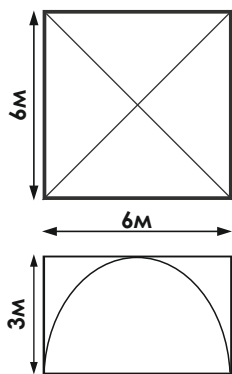

1 шатер
конф. №1

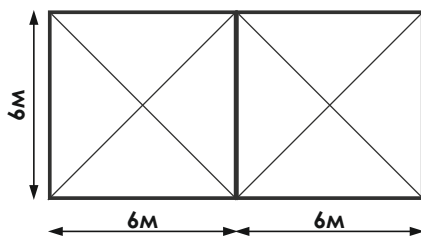

2 шатра
конф. №2



При помощи специальных сливов шатры можно объединять в абсолютно любое герметичное пространство любой конфигурации (прямая линия, Г-образная, Т-образная форма и т. д.)

Колесница Судеб

+7 (912) 241-59-27 prazdnik-ks.ru ks_shatry_ekb

04



**RODER
PARTY TENT**

ШАТЕР ДВУСКАТНЫЙ

Аренда шатра «RODER»

25.500 руб./

1 модуль/1 сутки/С полом*



- * - 1 модуль 10х3 м
- Для юридических лиц +10% от цен в прайсе
- Стоимость без учета транспортных расходов
- Стоимость указана за 1 день аренды, все последующие дни 20% от стоимости первого дня.
- При монтаже шатров при температуре ниже – 5 градусов добавляется зимний коэффициент (20%)

ТЕХНИЧЕСКИЕ ХАРАКТЕРИСТИКИ:

Ширина	10 м
Высота стены	2,29 м
Высота крыши	4,11 м
Уклон	20
Длина модуля	3 м
Длина конструкции	3-30 м
Основной алюминиевый профиль (сечение)	81x48x32 мм
Количество	1 шт
Год выпуска «одежды» шатра	2024

Материал покрытия: тентовое покрытие ПВХ, с добавками препятствующие горению в соответствии с DIN4102 B1, M2(до -30°)

Дополнительные опции: напольное покрытие / входная группа / обогрев / освещение/ мебель / брендинг

Холесница Судеб

+7 (912) 241-59-27 prazdnik-ks.ru ks_shatry_ekb

КОНФИГУРАЦИИ ШАТРОВ «RODER»

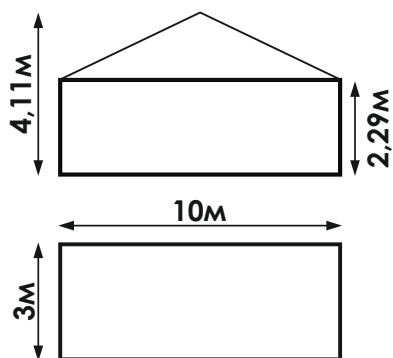

1 модуль

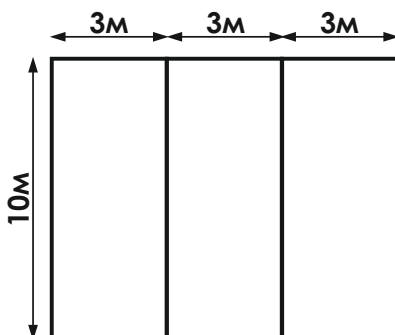

3 модуля

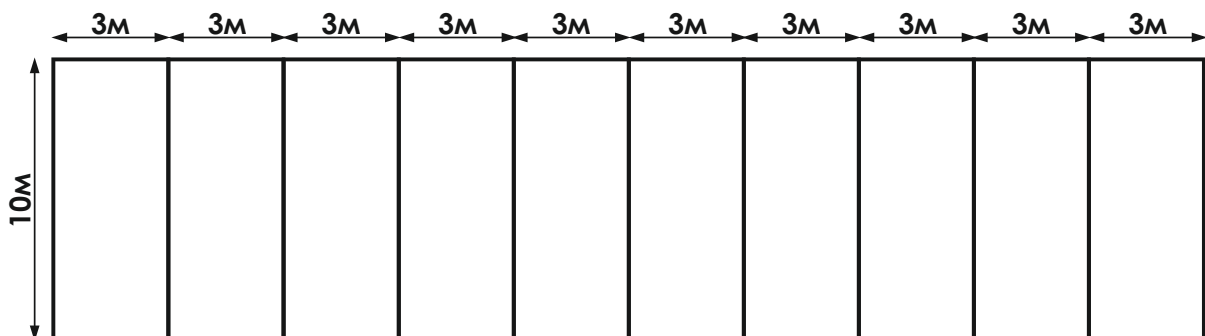

10 модулей

Большой шатер Roder Party Tent - ЕДИНСТВЕННЫЙ шатер в Свердловской области от мирового лидера в производстве шатров компании "Родер" (Германия).

В комплект с шатром входит деревянно-щитовой пол с алюминиевой подосновой и утяжелителями. Такой пол является ОСНОВОЙ конструкции.

Шатёр крепится к полу, т.е. не требуется анкировка.

А значит асфальт (или другое покрытие) после демонтажа шатра остаётся не повреждёнными.



Колесница Судеб

«ТРЁШКА»

БЫСТРОВОЗВОДИМЫЙ
ШАТЕР



05



**Аренда шатра «ТРЁШКА»
10.000 р./1шт./сутки***

- *- Для юридических лиц +10% от цен в прайсе
- Стоимость без учета транспортных расходов
- Стоимость указана за 1 день аренды, все последующие дни 20% от стоимости первого дня.
- При монтаже шатров при температуре ниже – 5 градусов добавляется зимний коэффициент (20%)



ТЕХНИЧЕСКИЕ ХАРАКТЕРИСТИКИ:

Цвет	белый
Размеры	3*3 м
Площадь	9 м²
Высота ноги	от 2,47 до 3,45 м
Год выпуска «одежды» шатра	2024
Количество	3 шт

Дополнительные опции: пол/ напольное покрытие /
обогрев / освещение/ мебель

Колесница Судеб

+7 (912) 241-59-27 prazdnik-ks.ru ks_shatry_ekb

Колесница Судеб



г. Екатеринбург, ул. Шефская, 1А

☎ +7 (912) 241-59-27

🌐 prazdnik-ks.ru 📷 [ks_shatry_ekb](https://www.instagram.com/ks_shatry_ekb)

ВСЕ ВИДЕО НАШИХ ШАТРОВ 